

Green World, Green Company



ISO 9001, ISO 14001 인증업체

바닥난방

공간난방

전기온수기

DAEONE UNION NEW CATALOGUE

➔ [www.dwene.co.kr](http://www.dwene.co.kr)

# 大元UNION

## 제품종합카다록

# DAEONE



## Green Energy, Green Technology

대원유니온(주)는 친환경적인 난방시스템 및 사용하기 편리한 온수시스템의 제품도입 및 개발을 통해 에너지 전문기업으로 고객의 신뢰를 받는 기업이 되겠습니다.

## “고객의 행복, 고객의 감동”

깨끗한 환경으로부터 더 행복하게,  
고품질 에너지기기로 더 풍요롭게 -  
대원유니온(주)는 고객 여러분께 감동을 드리기 위해 최선을 다하겠습니다.

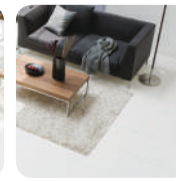

## 행복공간으로의 초대 !

따뜻한 자연 그대로의 공간  
청정 에너지의 사용으로 쾌적한 공간  
대원유니온(주)와 만나면 가능합니다.



### 취급품목

	천정복사난방패널 .....	04
	아에게 전기컨벡터 .....	06
	에이스 저장식 전기온수기 .....	08
	소용량 대원 SBC 전기온수기.....	10
	대용량 대원 SBC 전기온수기.....	11
	페로리 저장식 전기온수기 .....	12
	전기 라디에이터 .....	14
	축열식 전기온수기 .....	15
	천정전기온풍기 .....	16
	필름난방 .....	18
	초절전 온수관 보일러 .....	20

### 기타 취급품목

전기온돌판넬 / 초절전 전기온돌  
전기보일러 / 원적외선 히터  
전기 온풍기 / 전열기 외



- ISO 9001 품질경영시스템 인증
- ISO 14001 환경경영시스템 인증





# SUNJOY

## 고효율 천정 복사난방 패널

따뜻한 자연 그대로의 공간  
친환경 웰빙 명품난방 시스템 'SUNJOY'



### ■ 고효율 천정 복사난방 패널의 사양

모델명	형태	크기(mm)	무게(Kg)	소비전력(W)	발열량(Kcal)
SR-3	노출형	606×606×20	2.32	290	249
	매입형	598×598×20			
SR-3H	노출형	306×906×20	2.07	435	374
	매입형	298×898×20			
SR-4	노출형	606×906×20	3.16	435	374
	매입형	598×898×20			
SR-4H	노출형	306×1506×20	2.56	435	374
	매입형	298×1198×20			
SR-4D	노출형	606×606×20	2.29	578	497
	매입형	598×598×20			
SR-5	노출형	606×1206×20	4.12	578	497
	매입형	598×1198×20			
SR-5H	노출형	306×1806×20	3.72	578	497
	매입형	298×1798×20			
SR-5D	노출형	606×906×20	3.07	735	632
	매입형	598×898×20			
SR-7	노출형	606×1506×20	5.12	735	632
	매입형	598×1498×20			
SR-7D	노출형	606×1206×20	4.29	866	745
	매입형	598×1198×20			
SR-8	노출형	606×1806×20	6.04	866	745
	매입형	598×1798×20			
SR-8D	노출형	606×1506×20	5.12	1,000	860
	매입형	598×1498×20			
SR-10D	노출형	606×1806×20	6.28	1,000	860
	매입형	598×1798×20			
SR-8DSTM	1난방	598×1198×20	4.29	400	688
	2난방	598×1198×20		800	
SR-10DSTM	1난방	598×1798×20	6.04	550	946
	2난방	598×1798×20		1100	

### ■ 고효율 천정 복사난방 패널이란?

SUNJOY 열방사 패널은 전원을 켜면 쾌적하고 산뜻한 자연 그대로의 햇볕과 같은 원리로 공간을 복사가열하여 주위를 쾌적한 상태로 만들어 주는 복사난방 방식입니다. 저렴한 설비와 운영비, 유지보수가 거의 필요없는 뛰어난 효율성과 30~50%의 비용절감 효과로 상업용, 산업용 건물과 주택에 소리없이 난방의 혁명을 일으키고 있습니다. 또한 고효율의 원적외선을 방사하므로 생리활성화 작용 및 온열효과가 대단히 높고, 은나노를 첨가하여 항균, 탈취효과와 토르말린에 의한 음이온으로 건강까지 생각한 사계절용 Well-being 난방시스템입니다.



### ■ 고효율 천정 복사난방 패널의 특징

- 타 전기 난방기 대비 33~52% 에너지 절감
- 건강에 이로운 원적외선 방사율 94.8%
- 전력이 없어도 음이온에 의한 항균율 99.9%, 탈취율 73%, 포름알데히드 제거율 41.8%
- 준불연재로 화재 위험이 없음 (KFI 인증)
- 건물과 함께하는 반영구적 수명
- 유럽 선진국과 일본 등 수개국으로 수출
- 산업자원부 인증 NEP 제품으로 관공서 우선 구매대상 제품



### ■ 고효율 천정 복사난방 패널과 재래식 난방의 비교

비교항목	고효율 천정 복사난방 패널	기존 대류난방 방식
환기장치	필요없음	필수적임
공기요염도	음이온 발생으로 공기정화	먼지 대량발생, 습도 부족현상 발생
소음, 건조증	없음	상황에 따라 불쾌감을 줄 수 있을 정도로 발생
항균효과	대장균 99.9%, 녹농균 99.9%, 화농균 99.9%	효과 없음
탈취율	73% 이상	효과 없음
피부미용	원적외선에 의한 효과 있음	피부에 뜨거운 공기를 불어주어 노화현상 발생
실내온도차	2℃ 이내	수직 온도분포가 약 10℃ 이상 차이(실제로 발이 차가운 느낌)

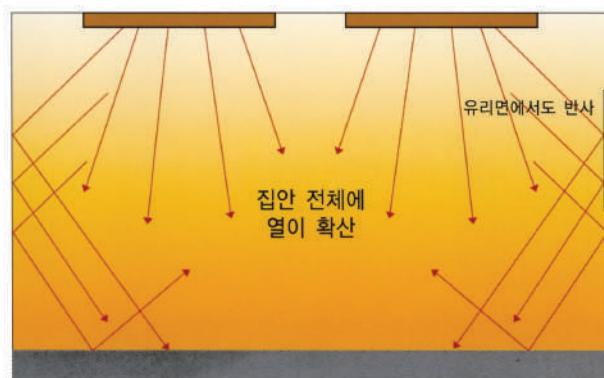

고효율 천정 복사난방 패널

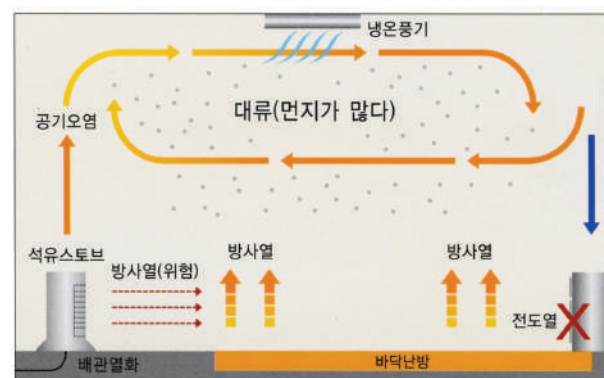

재래식 난방방식

### ■ 설치사례



### ■ 각종 인증현황



# 벽걸이형 전기 방열기

벽걸이형 전기방열기의 세계적 이름 - '대원 아에게'  
150년 동안 축적된 독일기술이 접목된 난방기



대원 아에게는 150년동안 축적된 기술과 독일제품 특유의 견고성이 접목된  
신개념 전기컨벡터입니다.

## ■ 벽걸이형 전기 방열기 사양

모 델	전 압 (V)	전력 (W)	규격(mm) W×D×H	무게 (kg)	평형 (평)
DW-050S	AC220V 60Hz	500	340×80×440	3.5	1
DW-075S		750	420×80×440	4.0	1~2
DW-100S		1000	420×80×440	4.0	2~3
DW-125S		1250	580×80×440	5.3	3~4
DW-150S		1500	580×80×440	5.3	4~5
DW-200S		2000	740×80×440	6.3	5~6
DW-250S		2500	900×80×440	7.6	6~7
DW-300S		3000	900×80×440	7.6	7~8

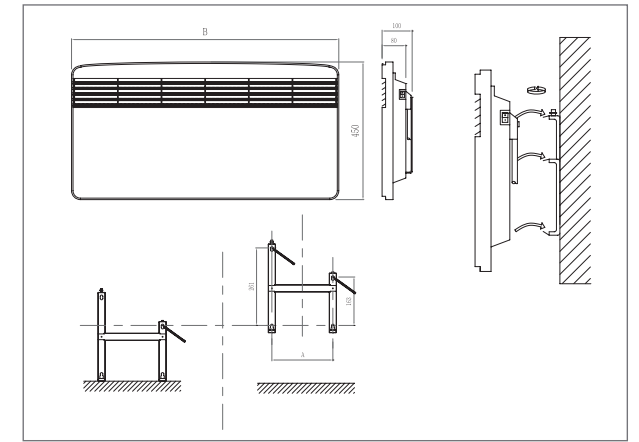

## ■ 매립형 박스 및 커버

돌출부위가 전혀 없어 고급스러운 인테리어 연출이 가능하며 공공장소에서 일반인들의 임의조작을 방지할 수 있습니다.



## ■ 매립형 전기방열기 사양

모 델	매립내함규격 D×W×H(mm)	매립커버규격 t×W×H(mm)
DW-050S	105×410×550	1,2×440×590
DW-075S	105×490×550	1,2×520×590
DW-100S	105×490×550	1,2×520×590
DW-125S	105×650×550	1,2×680×590
DW-150S	105×650×550	1,2×680×590
DW-200S	105×810×550	1,2×840×590
DW-250S	105×970×550	1,2×1000×590
DW-300S	105×970×550	1,2×1000×590

## ■ 온도설정 단계 및 작동온도

설정단계	센서가 작동하는 온도 (°C)
*	6 이하
1	8 이하
2	10 이하
3	12 이하
4	14 이하
5	16 이하
6	18 이하
7	20 이하
8	22 이하
9	24 이하
10	26 이하
11	28 이하
12	30 이하

## ■ 방수등급(IP24)

1 단계	20cm 높이에서 수직으로 3ℓ 물방울을 10 분간 방수가능
2 단계	20cm 높이에서 수직에서 15° 범위에서 떨어지는 3~5ℓ 의 물방울을 10 분간 방수가능
3 단계	20cm 높이에서 수직에서 60° 범위에서 떨어지는 10ℓ 의 물을 10 분간 방수가능
4 단계	30cm~50cm 높이에서 전방향으로 떨어지는 10ℓ 의 물을 10 분간 방수가능
5 단계	3m 거리로부터 전방향으로 떨어지는 12ℓ 의 30kpa 물을 3 분간 방수가능
6 단계	3m 거리로부터 전방향으로 강하게 쏟아지는 30ℓ 의 100kpa 물을 30 분간 방수가능
7 단계	일정한 조건이 만족되면 수심 1m 까지 잠겨서 30 분간 사용가능
8 단계	사용자와 제조자간의 협의에 의하여 물속에서도 사용가능

대원 아에게 방수등급 4 단계

온도조절기를 6에 설정시, 18°C이하일 때 센서가 작동하여 난방이 자동적으로 가동됩니다. 단, 센서의 감지시간은 10~20 초 이내입니다.

“대원 아에게(DW-AEG)”의 전기 방열기는  
기존의 난방방식을 새롭고 편리하게 바꿔드립니다.



### 제품사용장소

- 동파방지 (학교 / 공중 화장실)
- 일정온도 유지 (연구실 / 실험실)
- 무소음, 무취, 무공해 (수험생공부방)
- 쾌적한 난방 (어린이방 / 노약자방)
- 뛰어난 방수 (화장실 / 욕실)

대원 아에게 벽걸이형 전기 컨벡터 히터는 대류난방 방식의 컨벡터로 완벽한 동파방지 기능과 방수시스템으로 욕실은 물론 어느 곳에 설치해도 항상 간편하고 쾌적한 신개념 전기 컨벡터 히터입니다.

### 안전성

- 동파방지 - 온도조절기를 “\*”에 맞춰놓으면 6°C이하일 때 자동적으로 작동, 주변시설물의 동파를 방지합니다.
- 온도고정기능 - 자동온도조절기가 설정된 온도를 일정하게 유지하여 쾌적한 환경을 조성합니다.
- 과열방지 - 과열이 됐을 경우 자동적으로 전원을 차단하는 온도과승방지장치가 내장되어 있습니다.
- 이중절연의 구조, 뛰어난 방수효과(방수등급 IP24)로 습기에 의한 인체감전으로부터 보호합니다.

### 경제성

- 매우 정확한 자동온도조절 장치는 온도를 고정시켜 에너지 절약을 통한 경제적인 난방을 실현합니다.
- 최상의 부품만을 사용하여 제품의 긴 수명을 보장합니다.

### 편리성

- 설치부터 사용, 관리까지 전 과정이 매우 간편하며 조절장치 작동이 용이합니다.
- 대류교류방식 - 찬 공기가 하부로 유입되어 내부 히터에 의해 가열된 후 상부의 방출구를 통해 나오는 대류 교환방식으로, 구석구석까지 균일한 온도를 공급하며 무공해, 무취, 무소음의 탁월한 효과를 나타냅니다.
- 벽걸이 타입, 슬림한 디자인은 최소의 공간만을 차지합니다.
- 공간의 크기에 따라 적합한 제품 선택이 가능(세분화된 모델) 합니다.



# 에이스 저장식 전기온수기

세계 25개국에서 사용하는 최신기술로 생산된 전기온수기

품질과 신뢰에 있어 소비자를 만족시켜주는 명품 전기온수기  
신속한 사후관리 시스템구축 - 365일 서비스 제공



## ACE 저장식 전기온수기의 특징

### TOP GLASS 프리미엄 코팅

저장조가 티타늄이 함유된 'Top Glass' 라고 하는 특수재질로 이중코팅되어 산화와 부식을 방지하고 항상 청결한 온수를 사용할 수 있습니다.

### 더욱 커진 마그네슘 양극봉

특한 고밀도 양극봉은 전해질의 반응을 억제하고 표면 저항과 모든 부식의 위험에 대하여 내부 표면을 보호합니다.

### 고밀도 폴리우레탄 폼 보온재

종래의 그라스울보다 2.5 배나 보온력이 뛰어난 특수보온재 (R-FORM) 를 내장하여 열손실을 최소화한 혁신적인 에너지 절약형 온수기입니다.

### 이중 안전 온도조절장치

자동 온도조절장치는 설정수온을 쉽게 조절 및 유지시켜주고, 과열방지장치가 온수기의 과열을 방지하여 안전하게 사용할 수 있습니다.

### 열효율을 극대화시킨 가열히터

고밀도 니크롬 코일이 내장되어 있으며 저전류밀도로 설계되어 전류의 손실없이 열효율을 극대화시키며, 고열이 한곳에 집중되지 않아 수명이 오래갑니다.

### 용도

상가, 미용실, 오피스텔, 학교, 공장 등에서 그 편리함을 직접 경험하실 수 있습니다.

간편한 사용  
최고의 안전성  
열효율 극대화로 에너지 절약

## MARINA-15 / SQ-30



- Glasslined 탱크
- 고밀도 폴리우레탄 폼
- 과속 차단장치
- 파워지시 램프
- TOP GLASS 코팅
- 자동 온도조절 장치
- 안전밸브

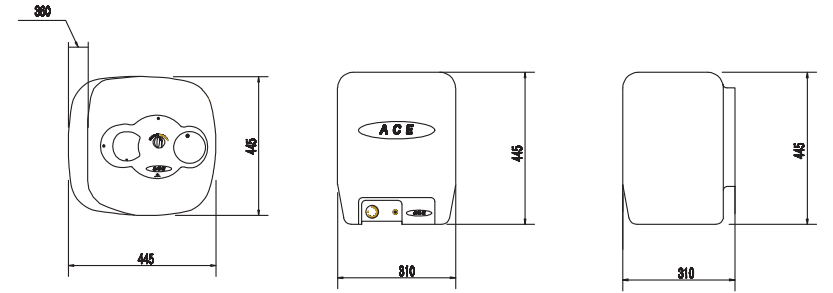

## MARINA-15/SQ-30 전기온수기 사양

구분	HG15R	HG15UR 상향	HG30SQ
용량(ℓ)	15	15	30
정격용량(kW)	1.5	1.5	2.5
파워용량	220V 60Hz		
작동압력(Mpa)	0.8		
온도설정범위(°C)	35~80		
배관경(mm)	15mm		
무게(kg)	8.5	8.5	12.5
크기(mm) W×H×D	310×445×320	310×460×327	445×445×360

## MARINA-GE



- Glasslined 탱크
- 고밀도 폴리우레탄 폼
- 과속 차단장치
- 파워지시 램프
- TOP GLASS 코팅
- 자동 온도조절 장치
- 안전밸브
- ABS 온도계

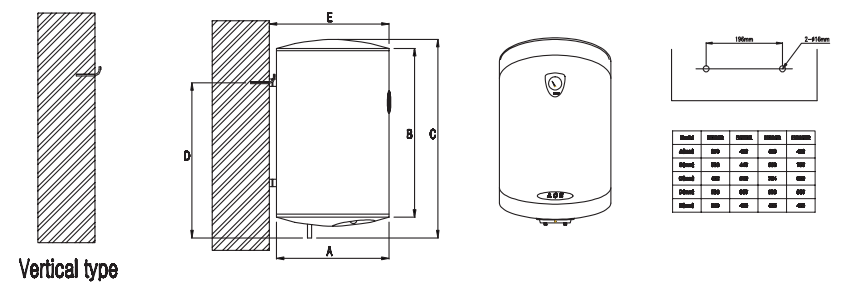

## MARINA-GE 전기온수기 사양

구분	HG30R	HG50R	HG80R	HG100R
용량(ℓ)	30	50	80	100
정격용량(kW)	2.5	2.5	2.5	2.5
파워용량	220V 60Hz			
작동압력(Mpa)	0.85			
온도설정범위(°C)	35~80			
배관경(mm)	15mm			
무게(kg)	12.5	15	20	23.5
크기(mm) Ø×H	370×490	450×550	450×750	450×900

# 대원 SMART 전기온수기

깨끗하고 풍부한 온수, 그리고 탁월한 성능 - 청정에너지인 전기를 사용하여 40°C~80°C까지 온도를 자유로이 조절하여 사용할 수 있습니다.



## 소용량 대원 SMART 전기 온수기



### ■ 용도

단독주택, 다세대주택, 연립주택, 전원주택, 아파트, 오피스텔, 사찰, 농장, 병원, 체육관, 공장, 헬스클럽, 영화관, 전시장, 학교, 사무실, 콘도, 호텔, 군부대, 도서산간지역 등

### 특수 아르곤 용접방식의 차별화된 스테인레스 용접기술 사용

대부분의 전기온수기는 CO2스테인레스 용접으로 스테인레스 부식이 빠르게 진행되어 온수기 수명을 단축시키는 반면 당사는 아르곤 용접방식으로 내통의 부식없음에 오래 사용할 수 있습니다.

### ■ 소용량 전기온수기의 특징

#### ● 경제성

저렴한 산업용, 상업용, 교육용, 농가용 전기를 사용하므로 가스 및 기름을 사용할 때 보다 연료비가 훨씬 저렴합니다.

#### ● 안전성

안전한 전기 사용으로 가스중독, 폭발, 화재의 위험이 없으며, 자동온도조절, 누전차단, 저수위 차단, 과열방지 등 첨단 안전장치가 내장되어 있습니다.

#### ● 쾌적성

연기, 소음, 냄새가 발생되지 않기 때문에 깨끗한 환경을 유지하며 실내에서의 여유로운 생활을 영위할 수 있습니다.

#### ● 편리성

전자동으로 작동하고 별도의 연료보충이 필요없으며, 항상 풍부한 온수를 사용할 수 있습니다.

#### ● 열효율

배관의 입구와 출구 연결구에 열차단 트랩을 장치하여 손실되는 열을 차단하여 열저장 효율을 극대화하였습니다.

#### ● 보온성

최고의 보온자재를 사용하여 손실되는 열을 차단하므로 열효율을 극대화하였습니다.

### ■ 소용량 전기온수기 표준사양

구 분	SUN-100	SUN-200	SUN-300	SUN-400	SUN-500
탱크용량(L)	100	200	300	400	500
히터용량(kw)	1	2	3	4	5
규격(Ø×H)	575×570	575×1250	630×1540	730×1540	730×1850
내통두께(t)	1.5~3	1.5~3	1.5~3	1.5~3	1.5~3

■ 상기사양 외 현장상황에 따라 주문제작 가능합니다. ■ 상기사양은 품질개선 및 성능향상을 위하여 예고없이 변경될 수 있습니다.

## 대용량 대원 SMART 전기 온수기



### ■ 용도

일반가정, 목욕탕, 여관, 학교, 병원, 기숙사, 공장, 호텔, 수영장 등 온수를 규칙적으로 많이 사용하는 시설에 매우 적합합니다.

▶ 아파트나 오피스텔 설치시 중앙공급식과 비교하여 온수 배관설비가 생략되어 공기를 단축할 수 있고, 설치비용도 절감할 수 있습니다.

**“대용량 온수·난방 설계문의 환영”**

### ■ 대용량 전기온수기의 특징

#### ● 완벽한 안정성과 자유로운 온도설정

청정에너지인 전기를 이용하므로 폭발이나 중독사고의 위험요인이 없으며 40°C~80°C까지 온수의 온도를 자유로이 조절할 수 있는 바이메탈 방식의 온도조절기는 설정된 온도를 일정하게 유지시켜 줍니다.

#### ● 다중 안전 시스템

온수의 이상 고온 과열을 방지하기 위해 다중 안전장치가 내장되어 있습니다. 자동 온도조절기, 과속방지장치, 안전밸브, 자동제어기 등 안전장치가 내장되어 안심하고 사용할 수 있습니다.

#### ● 최고의 경쟁력

대형 온수기는 산업현장에서 대량의 온수가 필요한 장소에서 값싼 전기요금으로 온수를 공급함으로써 타사 제품과 경쟁력을 갖출 수 있습니다.

#### ● 청결한 위생온수

전기온수기는 재질이 최고급 스테인레스이며 녹이 슬거나 변질이 없으므로 항상 청결한 온수를 공급할 수 있어 대단히 위생적입니다.

### ■ 대용량 전기온수기의 장점

- ▶ 미리 저장된 온수를 사용하므로 사용중 갑자기 물이 차가워지는 일이 없습니다.
- ▶ 보온된 저장탱크의 온수를 사용하므로 추운 날씨에도 일시에 많은 양의 온수를 사용할 수 있습니다.
- ▶ 스테인레스 축열조를 사용하므로 항상 깨끗한 온수를 사용할 수 있습니다.
- ▶ 고온의 온수를 저장 후 찬물과 혼합하여 사용하므로 풍부한 온수를 사용할 수 있습니다.

### ■ 대용량 전기온수기 표준사양

구 분	SUN-600	SUN-800	SUN-1000	SUN-1500	SUN-2000	SUN-2500	SUN-3000	SUN-3500	SUN-4000	SUN-4500	SUN-5000
탱크용량(L)	600	800	1,000	1,500	2,000	2,500	3,000	3,500	4,000	4,500	5,000
히터용량(kw)	6	8	10	15	20	25	30	35	40	45	50
규격(Ø×H)	730×1950	900×1800	900×2000	1140×1900	1240×2300	1440×2125	1440×2500	1640×2225	1640×2530	1640×2800	1640×3050
내통두께(t)	3~6	3~6	3~6	3~6	4~6	4~7	4~7	5~8	5~8	6~8	6~8

■ 상기사양 외 현장상황에 따라 주문제작 가능합니다.

■ 상기사양은 품질개선 및 성능향상을 위하여 예고없이 변경될 수 있습니다.



# 페로리 저장식 전기온수기

세계적 브랜드 - '페로리'

50년 역사를 자랑하는 유럽의 온수기 전문기업



## ■ The Ferroli Group

Ferroli는 50년 역사를 자랑하는 유럽의 난방전문기업으로 Heating, Air Conditioning, Hydromassage, Radiator, Motor 등 5종류의 제품을 생산하고 있습니다.

- Ferroli는 독일, 이탈리아, 스페인, 베트남 등에 11개의 생산공장이 있고 9개국에 12개의 지점을 소유하고 있는 세계적 브랜드의 기업입니다.
- Ferroli의 제품은 모든 생산라인을 이탈리아 본사에서 직접 수입해온 기기 및 부품을 사용하므로 모든 제품의 품질이 동일합니다.

## ■ 페로리 제품의 특징

### 블루 실리콘 코팅

- 저장조가 블루 실리콘 에나멜로 특수코팅되어 긴 수명과 높은 품질을 보증합니다.

### 안전한 자동 온도 조절장치

- 자동온도 조절장치로 물 온도를 정확하게 세팅할 수 있으며 비정상적인 경우에 일어나는 과열을 방지하며 수명이 오래갑니다.

### 가열히터

- 스테인레스 가열히터는 수명이 오래가며 석회석을 효과적으로 제거합니다.

### 고밀도 폴리우레탄 폼

- 고밀도 폴리우레탄 폼은 열손실을 최대한 억제하며 열과 에너지의 분산을 최소화합니다.

### 큰 마그네슘 양극봉

- 큰 마그네슘 양극봉은 내부탱크를 보호하며 전해작용으로 부식을 방지하고 수명을 연장시킵니다.



## ■ CUBO



- 고효율 가열히터
- Glasslined 탱크
- 기계식 자동온도 조절장치
- CFC FREE 단열재
- 블루 실리콘 에나멜 코팅
- 외부온도 선택기(Optional)
- ABS 온도계
- 파워지시 램프

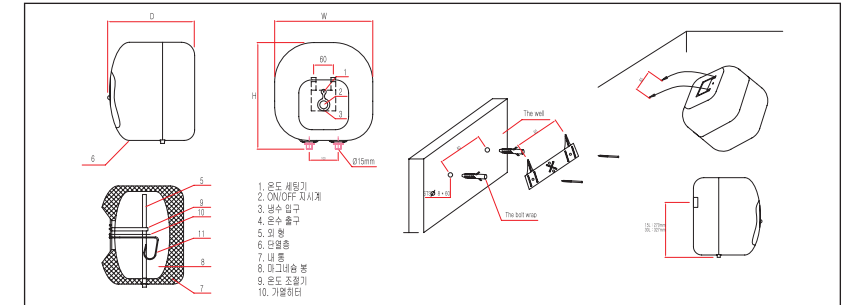

## ■ CUBO 전기온수기 사양

구분	SG15(OS)	SG15	SG15(U)	SG30
용량(ℓ)	15	15	15	30
정격용량(kw)	1.5	2.5	2.5	2.5
파워용량	220V 60Hz			
작동압력(Mpa)	0.8			
온도세팅범위(°C)	35~75			
무게(kg)	10	10	10	16
크기(mm) (W×H×D)	370×370 ×320	370×370 ×320	370×370 ×320	450×450 ×380

## ■ CLASSICAL



- 고효율 가열히터
- Glasslined 탱크
- 기계식 자동온도 조절장치
- CFC FREE 단열재
- 블루 실리콘 에나멜 코팅
- 외부온도 선택기(Optional)
- ABS 온도계
- 파워지시 램프

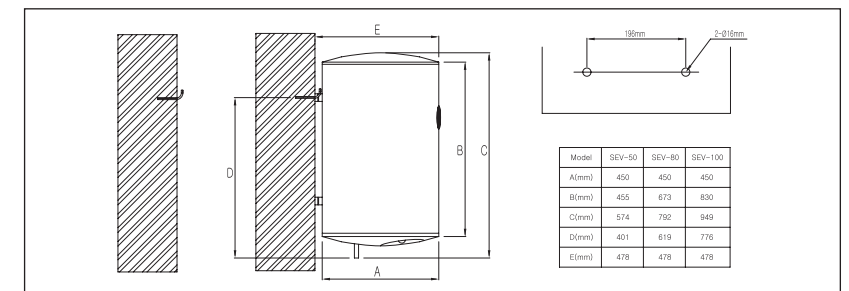

## ■ Classical 전기온수기 사양

구분	SEV 50	SEV 80	SEV 100
용량(ℓ)	50	80	100
정격용량(kw)	2.5		
작동압력(Mpa)	0.8		
온도세팅범위(°C)	35~75		
무게(kg)	19	25	28
크기(∅×H)	450×570	450×790	450×945

# 전기 라디에이터

무공해, 무소음, 무취, 안전성, 경제성까지 -  
당신의 겨울은 따뜻한 봄이 됩니다.



# 축열식 전기 온수기

생활에 편리한 온수를 제공



최신기술과 편리한 시스템이 경제적 이익과 편리함을 함께 드립니다.

어떤 수압에서도 제기능을 발휘  
온수기내의 최대사용압력 10kg/cm<sup>2</sup>, 제조시험압력 20kg/cm<sup>2</sup>

## ■ 축열식 전기온수기의 특징

### 1. 경질유리 코팅과 양극봉 내장으로 반영구적 수명을 보장

온수기 내부구조가 특수재질인 경질유리 코팅으로 제작되어 부식의 원인을 제거하고 양극봉을 장착하여 Scale 부착을 방지하므로 언제나 청결한 온수를 공급합니다.

### 2. 뛰어난 보온능력의 폴리우레탄 보온재 사용

그라스울보다 보온능력이 2.5배 상승된 R-FORM을 사용하여 에너지 절약형으로 제작, 보온 효율을 극대화시켰으며 외부충격에도 내통을 보호하도록 설계하였습니다.

### 3. 심야전력과 일반전력으로 일정한 온도의 온수를 사용

저렴한 전기료의 심야전력과 계속적으로 사용할 수 있는 일반전력을 이용하여 물의 온도를 43°C~80°C로 조절하여 사용할 수 있도록 심야전력용 제어기와 바이메탈 온도조절기를 장착



일반전력용

심야전력용

## ■ 용도

단독, 연립주택, 빌라, 공공단체, 기숙사, 농장, 목장, 영업장, 오피스텔, 학교, 공장 등에 설치할 수 있습니다.

## ■ 제품사양 및 규격

구 분	REH110	REH150	REH200	REH300	REH430	REH500
용량(l)	110	150	200	300	430	500
전압(V)	220V					
소비전력(kw)	1.1	1.5	2.0	3.0	4.3	5.0
배관경(mm)	20mm					
안전변	150PSI					
최고사용온도	80°C					
SIZE(mm)	410×1130	490×1250	520×1500	590×1500	690×1570	735×1685
중량(kg)	35	40	50	78	115	150

\* 상기 사양은 제품의 성능향상을 위하여 사전예고없이 변경될 수 있습니다.



## ■ 전기라디에이터의 특징

- 01** 3단계 온도조절 기능으로 경제적인 난방  
실내환경 및 원하시는 실내온도 조건에 따라 난방속도를 소비전력을 통하여 조절하므로 원하시는 조건에 맞추어 소비전력을 절감할 수 있습니다.
- 02** 공공장소에 설치해도 안심  
자동온도조절기와 스위치의 조작부분을 보호하는 임의조작 방지커버로 관리자와 기타 외부인의 조작을 방지할 수 있어 사람들의 출입이 잦은 공공장소나 상가 및 업소의 부분 난방에 적합합니다.
- 03** 이중안전장치  
자동온도조절장치와 온도퓨즈에 의한 2중 온도과승방지로 사용이 안전합니다.
- 04** 사용이 편리한 실용적인 디자인  
전기가 공급되는 곳이면, 어디에서나 사용할 수 있는 전기라디에이터는 손잡이와 바퀴가 있어 제품 이동이 쉽고, 제품을 벽에 고정할 수 있어 작은 공간에서도 부담없이 사용할 수 있습니다.
- 05** 전도 안전장치  
전도 안전장치를 갖추고 있어 위험을 사전에 방지할 수 있습니다.
- 06** 저온설정  
저온설정으로 동파를 방지할 수 있습니다.

## ■ 전기라디에이터의 사양

모델(Model)	전압(volt)	전력(kw/h)	중량(kg)	핀수	크기(W×H×D)	
야 간 모 드	220	DW-800S	0.8	5.3	5	100×385×430
		DW-1200S	1.2	12.1	7	160×660×390
		DW-1500S	1.5	14.6	9	160×660×470
		DW-2000S	2	17.1	11	160×660×550
		DW-2500S	2.5	19.6	13	160×660×630
		DW-3000S	3	22.1	15	160×660×710
야 간 모 드	220	DW-800T	0.8	5.3	5	100×385×430
		DW-1200T	1.2	12.1	7	160×660×390
		DW-1500T	1.5	14.6	9	160×660×470
		DW-2000T	2	17.1	11	160×660×550
		DW-2500T	2.5	19.6	13	160×660×630
		DW-3000T	3	22.1	15	160×660×710





# 천정형 전기온풍기

심플한 디자인과 사용자의 안전까지 한번에 OK!  
인공지능 동파방지 기능내장(특허등록)



## ■ 천정형 전기온풍기의 특징

### ▶ 천정형 온풍기의 에너지 절약효과

천정형 전기온풍기는 천정에 몰려드는 열을 난방열로 즉시 사용하므로 환경에 따라 다소 차이는 있으나 에너지가 20~30% 절약됩니다.

### ▶ 인공지능 동파방지 기능

실내 온도가 영상 6℃가 되면 사용자가 난방기를 조작하지 않아도 자동으로 켜져서 영상 10℃가 되면 자동으로 꺼지는 기능입니다.

### ▶ 온도보상과 검색기능으로 쾌적한 난방

실내의 온도를 정확하게 감지하기 위한 온도검색 기능과 실내의 온도를 일정하게 유지하게 해주는 온도보상기능으로 쾌적한 난방을 실현합니다.

## ■ 천정형 전기온풍기의 종류

### ▶ N모델 일반형



#### ■ 주요기능

- 인공지능 동파방지 기능(특허등록) • 실온검색기능(특허등록)
- 온도보상기능(특허등록) • 관리자 잠금기능 • 진행중 표시기능
- 이상작동 예러 및 알람기능 • 이상가열 히터전원 강제 차단기능
- 시로코펜 저소음운전 • 온풍토출 방향 전환 기능 • 6단계 안전장치 기능
- 무선리모콘 기능 • 켜짐, 꺼짐 예약 기능 • 운전시간 타이머 기능
- 의장등록(디자인등록) • BACKUP SYSTEM(정전보상기능) • 스텐레스 방열핀
- 걸림 고리가 달린 설치브라켓 채택(특허등록)

※ 유선리모콘 별도판매 ※ 중앙관제 통신기능 별도판매

### ▶ B모델 일반형(방습, 방수기능 탑재)



#### ■ 주요기능

- 방습, 방수기능 (실용신안특허출원) • 인공지능 동파방지 기능(특허등록)
- 실온검색기능(특허등록) • 온도보상기능(특허등록) • 관리자 잠금기능
- 진행중 표시기능 • 이상작동 예러 및 알람기능 • 이상가열 히터전원 강제 차단기능
- 시로코펜 저소음운전 • 온풍토출 방향 전환 기능 • 6단계 안전장치 기능
- 무선리모콘 기능 • 켜짐, 꺼짐 예약 기능 • 운전시간 타이머 기능
- 의장등록(디자인등록) • BACKUP SYSTEM(정전보상기능) • 스텐레스 방열핀
- 걸림 고리가 달린 설치브라켓 채택(특허등록)

※ 유선리모콘 별도판매

※ 중앙관제 통신기능 별도판매

### ▶ S모델 일반형(난방전용)



#### ■ 주요기능

- 난방예약기능 • 방습, 방수기능(특허출원) • LCD 디스플레이 채택
- 이상작동 예러 및 알람기능 • 시로코펜 채택으로 저소음 운전
- 실온검색기능(특허등록) • 설치브라켓 높이 조정기능(특허등록) • 관리자 잠금기능
- 6단계 안전장치 기능 • 온풍 토출구 방향전환 기능 • 온도보상기능(특허등록)
- 진행중인 기능 표시기능 • 스텐레스 시즈히터와 방열핀 채택(연구적 사용가능)
- 인공지능 동파방지기능(특허등록) • 정전보상기능 • 디자인등록(특허청)

※유선리모콘 별도판매

### ▶ LV모델 다기능 복합형(난방기, 환풍기, LED조명 복합형)



#### ■ 주요기능

- 난방기능 • 조명기능 • 환풍기 타임기능 • 방습, 방수기능(특허출원)
- 이상작동 예러 및 알람기능 • 실온검색기능(특허등록) • 관리자 잠금기능
- 온풍 토출구 방향전환 기능 • 진행중인 기능 표시기능
- 인공지능 동파방지기능(특허등록) • 환기기능 • 조명등 밝기 기능
- 난방예약기능 • LCD 디스플레이 채택 • 시로코펜 채택으로 저소음운전
- 설치브라켓 높이 조정기능(특허등록) • 6단계 안전장치 기능
- 온도보상기능(특허등록) • 스텐레스 시즈히터와 방열핀 채택(연구적 사용가능)
- 정전보상 기능 • 유선, 무선 리모콘 기능

## ■ 천정형 전기온풍기 사양

모델명	평형(㎡)	난방능력	소비전력	본체크기(mm)(W×D×H)	판넬크기(mm)(W×D×H)	
N 모델	YH-015N	11(3~4평형)	1500W(1290Kcal/h)	1.5Kw/h	460×252×220	620×340×16
	YH-025N	18(5~6평형)	2500W(2150Kcal/h)	2.5Kw/h	460×252×220	620×340×16
	YH-035N	25(7~8평형)	3500W(3010Kcal/h)	3.5Kw/h	550×252×220	660×340×16
	YH-045N	33(10~11평형)	4500W(3870Kcal/h)	4.5Kw/h	698×252×220	828×340×16
	YH-055N	41(12~13평형)	5500W(4730Kcal/h)	5.5Kw/h	837×252×220	968×340×16
	YH-065N	48(14~15평형)	6500W(5590Kcal/h)	6.5Kw/h	931×252×220	1060×340×16
B 모델	YH-010B	7.3(2~3평형)	1000W(860Kcal/h)	1.0Kw/h	252×280×223	385×356×50
	YH-015B	11(3~4평형)	1500W(1290Kcal/h)	1.5Kw/h	252×280×223	385×356×50
	YH-020B	14.7(4~5평형)	2000W(1720Kcal/h)	2.0Kw/h	252×280×273	385×356×50
S 모델	YH-008S	6.4(1~2평형)	870W(748Kcal/h)	0.87Kw/h	253×270×245	394×394×80
	YH-013S	9.5(2~3평형)	1300W(1118Kcal/h)	1.3Kw/h	253×270×245	394×394×80
	YH-017S	12.5(3~4평형)	1700W(1462Kcal/h)	1.7Kw/h	253×253×245	394×394×80
	YH-025S	18.3(5~6평형)	2500W(2150Kcal/h)	2.5Kw/h	253×253×245	394×394×80
LV 모델	YH-008LV	6.4(1~2평형)	870W(748Kcal/h)	0.87Kw/h	253×270×245	394×394×80
	YH-013LV	9.5(2~3평형)	1300W(1118Kcal/h)	1.3Kw/h	253×270×245	394×394×80
	YH-017LV	12.5(3~4평형)	1700W(1462Kcal/h)	1.7Kw/h	253×270×245	394×394×80
	YH-025LV	18.3(5~6평형)	2500W(2150Kcal/h)	2.5Kw/h	253×270×245	394×394×80

## ■ 설치도면

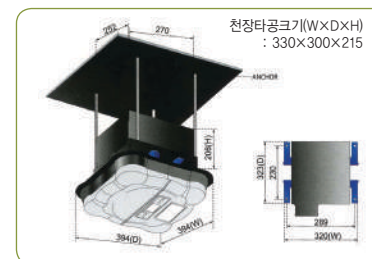

YH-008, 013, 017, 025 (S, LV 모델)



YH-010B, YH-015B(풍이 175), YH-020B(높이 225)

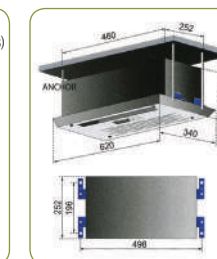

YH-015N, YH-025N

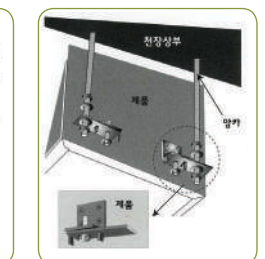

브라켓 설치도면



# 원적외선 복사열 난방필름

고품질 에너지로 더 풍요롭게 -  
최첨단 고품격 난방시스템의 명품 대원 난방필름히터



## ■ 원적외선 복사열 난방필름이란?

석유, 가스, 전기히터 등은 1차 발열을 통한 대류난방 방식이나 난방필름히터는 카본 반도체에서 2차 발열된 원적외선을 방출하는 복사열 난방방식이라 에너지 효율이 뛰어난 초절전형 난방시스템임.

■ 가볍고 얇은 필름으로 히팅을 하므로 바닥은 물론 벽면, 천정 등에 부착이 가능하며 자유자재로 공간활용을 할 수 있어 실력있는 전문 인테리어 업체들이 그동안 찾아왔던 꿈의 신소재임.

■ 청정에너지인 전기만을 사용하는 대류·열복사 방식의 난방으로 실내 용존산소를 소모하지 않고 다량의 원적외선과 음이온을 방출하여 실내 공기를 정화시켜 쾌적한 난방을 제공함.

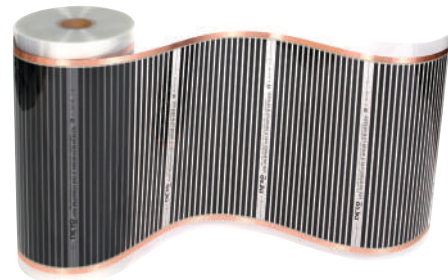

## ■ 제품의 종류

규격(폭)	두께	소비전력	1롤 길이
50cm	0.4t (338 $\mu$ m)	110watt/m	150m
80cm		175watt/m	100m
100cm		220watt/m	80m

주문생산가능 폭 : 30cm~100cm  
출력 : 80~300watt/m  
전압 : 100Volt~220Volt

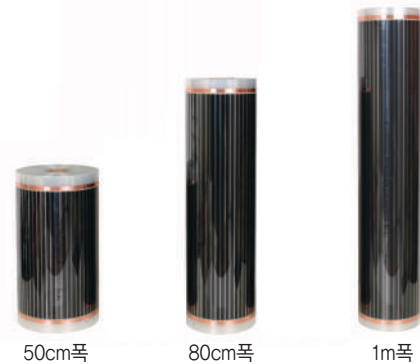

## ■ 대원 난방필름의 장점

### 1. 경제성

- 기름보일러 보다 70% 이상 저렴
- 초슬림형으로 간편시공과 건물하중에 도움이 되며 공사비 절감 가능
- 매우 짧은 시간내 시공 가능하여 공사비 절감
- 보일러실이 필요없고 동파가 되지 않으며 반영구적으로 사용가능
- 부분난방이 가능하여 손님이 없는 시간이나 필요없는 부분의 난방비 절감 가능
- 자동제어(중앙제어) 시스템이 가능
- 온돌판넬의 단점을 100% 해결

### 2. 시공성

- 시공이 간단하여 전문지식이나 기술이 없이도 시공가능
- 얇고 가벼워 운반이 쉽고 보관이 용이함
- 난방은 물론 농업용, 축산용, 의료용까지 적용범위가 넓은
- 고효율 방식에 의한 급속난방이 가능하고, 마감재 선택이 자유로움

### 3. 건강성

- 새집증후군, 전자파 등 인체에 유해한 것이 없음
- 원적외선 복사열로 천장까지 따뜻함
- 매연 및 소음이 없고 숙면, 향균, 방습, 방음효과까지 있음

## ■ 연료별 효율비교

구분	심야전기	전기온돌판넬	도시가스	등유보일러	난방필름	LPG
소비자단가	52원	70.6원	698원	913원	70.6원	850원
1평 월 소비량	240kw	125kw	12m <sup>3</sup>	20 $\ell$	90kw	15kg
1평 월 난방비	12,480원	8,825원	8,376원	18,260원	6,354원	12,750원
10평 월 난방비	124,800원	88,250원	83,760원	182,600원	63,540원	127,500원

- 2008년 12월 물가기준
- 난방비용의 계산은 1일 10시간 가동을 기준으로 함
- 위의 데이터는 건축물의 단열상태, 시설방식, 사용방식에 따라 변동될 수 있음

## ■ 시공단면도 및 전기결선도

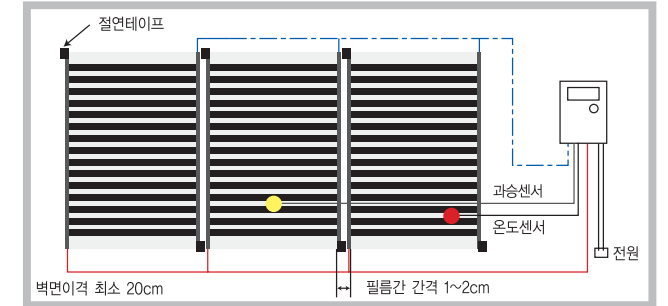
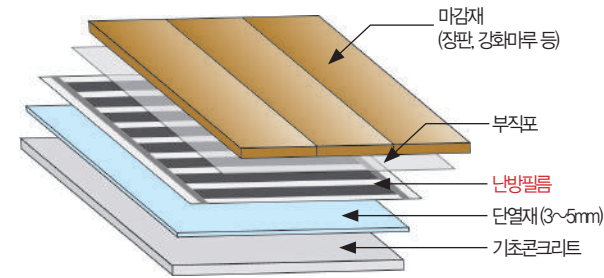

## ■ 난방필름 시공요령

- 전선의 연결시 단자와 전선을 연결한 후 단자와 필름을 연결하시기 바랍니다. 단자의 압착은 전용공구를 사용할 것을 권장합니다.
- 대부분의 결함은 단자와 필름의 접촉부에서 발생하기 때문에 단자의 접속후 테스트기를 이용하여 접속여부를 확인하시기 바랍니다.
- 온도센서는 필름 뒷면의 검정띠에 부착하시면 됩니다. 온도센서는 아랫쪽에 설치하는 것이 바람직합니다.
- 전선의 연결은 그림과 같이 대각선 방향으로 병렬연결을 합니다. 이는 전선이 교차하는 것을 방지하기 위함입니다.
- 원격지에 온도조절기를 설치할 경우 온도센서는 동일한 센서선을 이용하여 연결하시면 됩니다.
- 시공이 완료된 후에는 10분정도 전원을 공급하여 접속여부 및 필름시공이 잘 되었는지 확인한 후에 다음 공정을 진행하시기 바랍니다.

## ■ 마감재별 시공방법

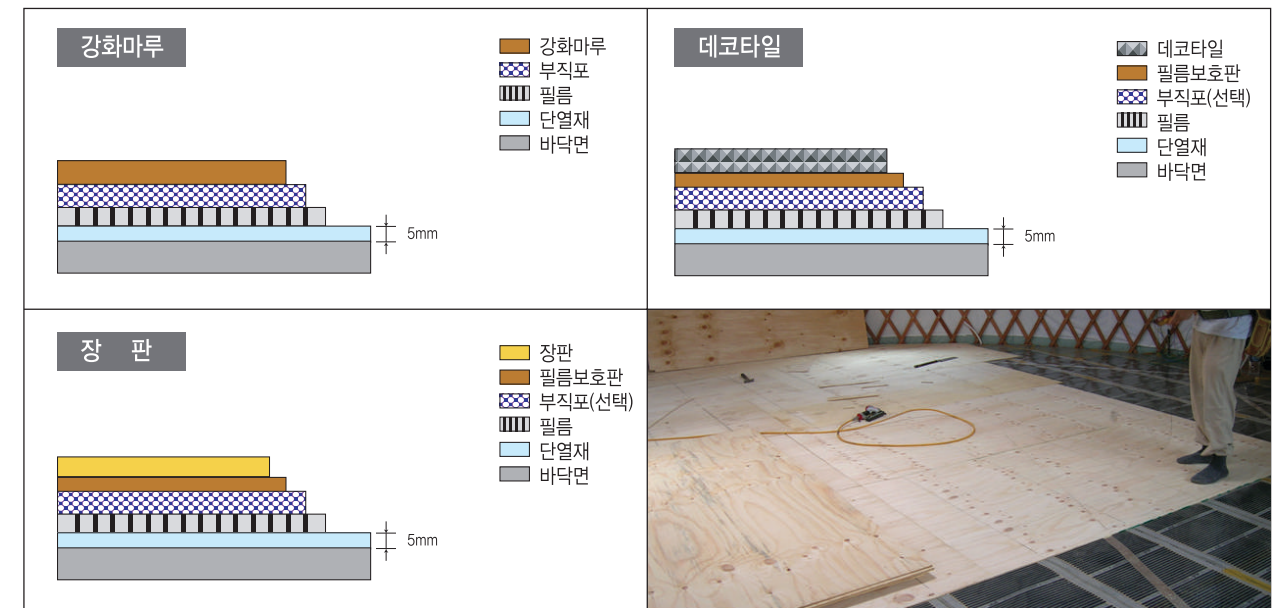

- 단열재는 습기가 차단되도록 방습기능이 있어야 하며, 단열성능이 우수한 난연성 재질이어야 합니다.
- 필름은 벽에서 20cm 거리를 두고 설치합니다. 이는 불필요한 난방으로 연료비를 절약하고, 작업을 편리하게 하기 위함입니다.
- 필름히터의 고정은 단열재에 OPP테이프를 이용하여 부착합니다. 특히 단자 연결부위면은 모두 부착하여야 합니다.
- 필름보호판은 외부로부터의 압력이나 찌힘에 의해 발생할 수 있는 필름의 손상으로부터 필름을 보호해주고, 절연기능을 강화하는 것입니다. 지정된 보호재의 사용을 권장합니다.

대원 제품은 투명필름만을 사용합니다. 반투명 필름이 좋다고 하지만 내전압 시험결과 절연성은 동일합니다. (내전압테스트 결과 : 1450V)

.....

접착력 테스트 결과 (동박부분을 가위로 자른 후에 양손으로 분리하는 방식) : 대원 제품은 카본(탄소)의 접합상태가 매우 우수하며 이는 곧 필름의 수명을 좌우합니다.



# 초절전 전열온수관 보일러

## 최적의 고효율 난방, 쾌적하고 따뜻한 난방

밀폐된 X-L내 전열선과 특수 열매체의 발열로 난방효율을 증가시키는 첨단난방 기술입니다.



보일러 없이 밀폐된 XL배관내 직접가열장치인 전열선으로 발열을 하고 특수 열매체를 이용하여 난방효율을 극대화시킨 첨단난방기술

### ■ 제품의 구성 및 원리

초절전 전열온수관 보일러는 온수관, 전열선, 열매체(SK열매체), 밀폐장치(발명특허), 유량조절부재, 전원선, 온도조절기로 구성되어 있습니다.

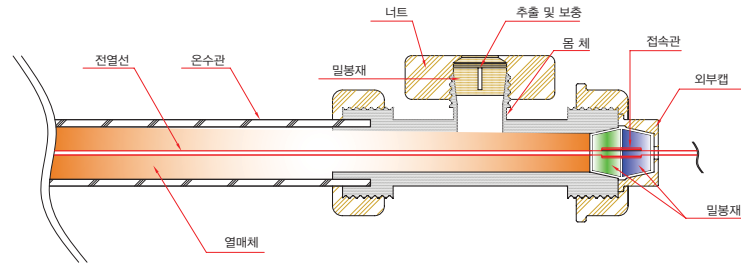

특허청 발명진흥법 제27조(우수발명품의 우선구매 선정 제품)

#### 1. 열매체 온수관 이용한 난방 방법 및 그 장치(실용신안등록 제:20-0433124호)

발열선의 최고 발열온도를 90°C이하로 제작한 전열선이 X-L관내에 있는 열매체를 가열하고 X-L파이프 양끝의 밀폐로 열의 손실을 막고 열의공진현상으로 인한 빠른 열전달과 증기의 잠열을 이용하여 40%정도의 에너지 절감효과를 가져온 전열선 밀폐온수관 난방시스템입니다.

#### 2. 난방온수관에 피복 전열선의 삽입방법 및 그장치(발명특허등록100-0711289)

X-L관내에 전열선의 삽입과 교체시 점검구 장소에서 열매체 보충 및 전열선 삽입과 도출을 용이하게 할 수 있는 시스템입니다.

#### 3. 열매체 전기보일러의 온수관 단부 밀폐장치(발명특허등록 제0540787제0865668호)

온수관 단부에 밀봉재를 이중으로 설치하여 적정압력을 유지하게 함으로써 열매체의 누설을 완벽하게 방지하고 또한 피복 절연의 소손을 방지하고 온수관 내부의 열매체를 손쉽게 주입/추출을 할 수있는 시스템입니다.

### ■ 전열온수관 보일러의 특징점

#### ▶ 경제성

- 열손실 제로 : 전기에너지가 열로 바뀌어 100% 이상 실질적인 난방에 이용됨.
- 축열기능 : 파이프에 충전된 액체와 미장층(콘크리트, 황토, 기타)의 축열작용으로 적은 에너지로 장시간 난방가능
- 낮은소비전력 : 평당 380W/H 전력소모로 유지비 최저
- 난방비 절약 : 동일면적 기름난방 대비 70%
- 공사비 절약 : 설비배관 불필요로 공사비와 기간을 단축

#### ▶ 편리성

- 보일러실이 필요없어 공간활용이 유리함
- 남녀노소 누구나 쉽고 편리하게 사용
- 제품 이상 발생시 바닥을 뜯어내지 않고, 점검구 박스만 열고 완벽한 A/S가 가능함

#### ▶ 기능성

- 부분난방 및 전체 난방 : 5~6평 단위로 부분난방 및 중앙집중통제가 원활함
- 웰빙난방 : 온수관에서 다량의 원적외선과 음이온이 방출되어 건강에 유익함
- 전통온돌난방 : 고유의 바닥온돌 난방이므로 원적외선 복사열과 음이온이 방출되고 훈기로 인해 실내공기가 쾌적하며 따뜻한 한민족 전통 온돌난방

#### ▶ 안전성

- 전자파 제로 : 전자파 흡수제와 열매체, 미장층으로 전자파 제로, 인체에 무해
- 청정에너지 : 도체와 열매체를 2중 밀폐로 누수, 폭발의 위험이 없음

### ■ 난방방식 비교

구 분	초절전온수관	LPG 보일러	도시가스보일러	유류보일러	심야전기 (20KW 이하만 허용)
유지비	26.8%	93%	80.3%	100%	70%
수 명	반영구적	7~10년	7~10년	7~10년	5년
열효율	100%	78%	78%	85%	85%
안전성	양호	가스누출, 폭발위험	가스누출, 폭발위험	화재	-
소음/매연	없음	있음	있음	있음	없음
설치공간	보일러실 불필요	필요	필요	필요	아주 큼
정비소요	없음	발생	발생	발생	발생
복사열	있음 (온돌과 같은 공간난방)	있음	있음	있음	있음

### ■ 난방비 비교

구 분	평당에너지 소요량	에너지가격 (원)	평당 1일 에너지 비용	80 평기준 한달 에너지비용 (원)	비율 (%)
등 유	0.086ℓ/h	1,379.8 원/ℓ	1,186.6 원	2,942,768 원	418
도시가스	0.075 m <sup>3</sup> /h	748.71 원 / m <sup>3</sup>	561.5 원	1,392,520 원	197
전기판넬	0.66kw/h	74.7 원 /kwh	493 원	1,203,640 원	173
심야전기	0.85kw/h	60.8 원 /kwh	516.8 원	1,281,664 원	182
초절전온수관	0.38kw/h	74.7 원 /kwh	283.8 원	703,824 원	100

1. 2011년 에너지 단가기준, 1일 보일러 사용 10시간 기준, 건축법 제59조, 설비규칙 21조의 표준단열재 사용시, 실내의 단열조건에 따라 변동될 수 있음.  
2. 전기요금은 기본료가 제외된 금액임.

### ■ 실별 온도조절기 및 점검구 박스 설치 상세도

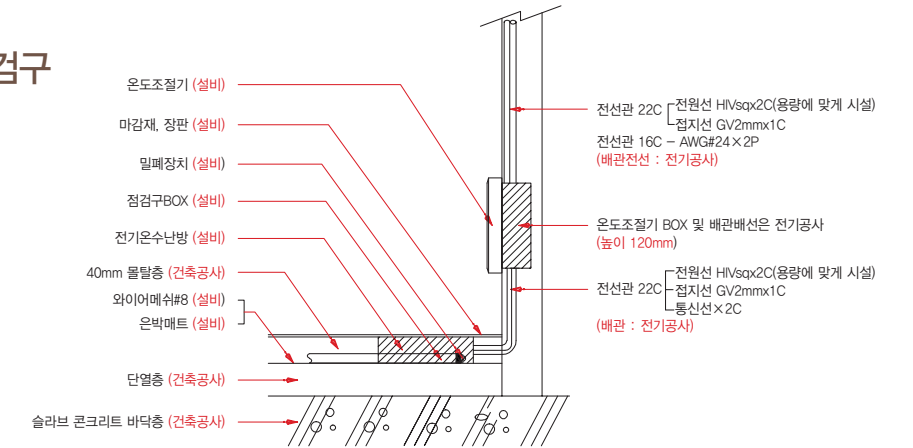

### ■ 전열온수관 시공순서



**1. 현장정리**  
현장정리 및 청소



**2. 스티로폼 시공**  
기포 콘크리트 시공이 안됐을 시 시공



**3. 단열재 시공**  
기포 콘크리트, 스티로폼 위에 단열재 시공



**4. 와이어메쉬 시공**  
#8 또는 #10 일반용을 서로 움직이지 않게 고정



**5. 온수관 시공**  
점검구박스에서 출발하여 다시 돌아오게 시공 (간격 200~220 mm)



**6. 센서 및 전선 결선**  
온수관 열선 과 조절기연결 및 온도센서 설치



**7. 전기테스트**  
전원공급 후 소비전력 및 발열량 체크



**8. 점검구 시공**  
점검 구 높이가 미장높이와 수평 하게 고정



**9. 온도조절기 설치**  
전원(220V)을 연결 작동상태 점검



**10. 몰탈마감**  
몰탈 시공 30~40mm 미장



# 시공 및 납품실적



## ■ 국내 주요 납품 및 설치현황

현장명	제품명	지역	비고
잠실종합운동장	전기온수기/전기컨벡터	서울	
서울메트로 1호선 서울역등 95개소	전기온수기	서울	
서울공항	전기온수기/전기컨벡터	서울	
서울하늘초	초절전 천정난방기/전기온수기	서울 BTL	
와부2초,은동중,광릉중,와부중BTL	원적외선 복사난방 패널/전기온돌판넬/전기컨벡터/전기온수기	남양주 BTL	
동패고 사송고BTL	초절전 천정난방패널/전기컨벡터/전기온수기	파주,성남 BTL	
덕이1초,덕이2초,덕이중,고음고BTL	초절전 천정난방패널/전기컨벡터/전기온수기	고양,양주 BTL	
성곡초,원미중,작동중,셋별중	원적외선 복사난방 패널/전기온돌판넬/전기컨벡터/전기온수기	부천 BTL	
원일초,수주중,은계중,마전중,매화중	원적외선 복사난방 패널/전기컨벡터/전기온수기	부천 원일초 BTL	
송리초,장지초,반월중,기산2중	원적외선 복사난방 패널/전기컨벡터/전기온수기	화성 동탄 BTL	
행정초,도이초,평리초,행정중	원적외선 복사난방 패널/전기컨벡터/전기온수기	화성 향남 BTL	
도촌초,가운초,수진중,도촌중	원적외선 복사난방 패널/전기온수기	성남 BTL	
산들고,덕일고	원적외선 복사난방 패널/전기컨벡터/전기온수기	고양 BTL	
신곡초,상고창초,수기초,고창중,수기초	원적외선 복사난방 패널/전기컨벡터/전기온수기	김포 BTL	
정성노인의집	필름난방	서울	
광장초등학교	필름난방/전기온돌판넬	서울	
성남중앙병원	필름난방/전기온수기/천정형전기온풍기	성남	
산본교회	필름난방/초절전온수관보일러/전기컨벡터/전기온수기	군포	
경연학교	필름난방	서울	
청라초	필름난방	인천	
춘천위도	필름난방/전기온수기/전기컨벡터	춘천	
실촌읍사무소	초절전온수관난방	경기 광주	
동탄어린이집	초절전온수관난방/전기온수기	화성	
안양 원림	초절전온수관난방/전기온수기	서울	
일죽고	초절전온수관난방/전기온수기	일죽	
송도학교	초절전온수관난방/전기온수기	인천	
세라지오 골프장	초절전온수관난방/전기온수기	여주	
묵동초	초절전온수관난방/전기온수기	서울	
인천청라고	초절전온수관난방/전기온수기	인천	
문경 유스호스텔	초절전온수관난방	문경	
인천동부교육청	초절전온수관난방/전기온수기	인천	
한국종합예술학교	초절전 전기온돌	서울	
고창초등학교	초절전온수관보일러/전기온수기	김포	
대방동 성당	초절전온수관보일러/전기컨벡터/전기온수기	서울	
중앙실험	초절전온수관보일러	안산	
재가노인지원센터	초절전온수관보일러/전기온수기/천정전기난방기	화성	
화천교육지원센터	초절전온수관보일러/천정전기난방기/전기컨벡터	화천	
원종고등학교	초절전온수관보일러	부천	
화물주차사업소	전기온돌판넬	포천	
고양우편집중국	전기온돌판넬	일산	
아주초	전기온돌판넬	서울	
광장초등학교	전기온돌판넬/필름난방	서울	
경동초등학교	전기온돌판넬/전기온수기	서울	
국방부 근무지원단	전기온돌판넬/전기라지에터	서울	
블랙스톤 이천 클럽하우스	전기온돌판넬	이천	
호서전문학교	천정전기온풍기/전기온수기	파주	
경기대학교	천정전기온풍기/전기온수기	수원	
안산와동초등학교	천정전기온풍기	안산	
장수 축산연구소	천정형전기온풍기/전기온수기	장수	
은평웹미디어고등학교	천정형전기온풍기	서울	
의정부 서초등학교	천정형전기온풍기/전기온수기	의정부	
장항선개량 예산역사	대용량 전기온수기	예산	
성덕원 사찰	전기온수기/전기 라지에터	고양	
한국 스파이렉스사코	원적외선복사난방패널	서울	

현장명	제품명	지역	비고
안성 천원컨트리 클럽	전기온수기/전기라지에터/전기컨벡터	안성	
제일교회	천정복사난방패널	의정부	
빅토리골프클럽	근적외선 히터/전기컨벡터	평택	
국회 어린이집	천정 전기 난방기	서울	
동훈 클럽하우스	전기온수기/천정전기난방기	창녕	
평창고등학교	전기컨벡터	평창	
일산 도요타 공장	전기 방열기	일산	
강원대학교	원적외선복사난방패널	춘천	
임실고등학교	전기컨벡터	임실	
개성종합지원센터	전기컨벡터/전기온돌판넬	개성	
파주시 적성면 자장리 군부대	전기온수기/천정복사난방기	파주	
가좌하수처리장	전기온수기/전기컨벡터	인천	
용문 역사	전기컨벡터	양평	
유신당인쇄소	필름난방/전기온수기/천정전기난방기	김포	
수원남부소방소	전기온풍기/전기컨벡터	수원	
장호원중학교	천정전기난방기/전기온수기	장호원	
여수화석석유화학	전기온수기	여수	
아산 아름다운 CC	전기온수기/전기컨벡터	아산	
과천경마장	전기컨벡터	과천	
울산석탄부두	대용량전기온수기/전기컨벡터	울산	
서울 디자인 센터	전기온수기	서울	
이시아 플리스라이프스타일센터	전기온수기/전기컨벡터	대구	
서울지방병무청	전기온수기	서울	
한탄강 병영시설	전기온수기/전기컨벡터	파주	
거제드비치골프장	천정복사난방기	거제	
대성미생물연구소	전기온수기	의왕	
황성휴게소	전기컨벡터/전기온수기	황성	
KT 전화국	전기컨벡터	남양주	
오산성심병원	전기온수기	오산	
단국대 죽전캠퍼스	전기컨벡터/전기온수기	죽전	
신타타워	전기온수기	창원	
목포과학대	전기컨벡터	목포	
신상봉역사	전기온수기/전기컨벡터	서울	
세종문화회관	전기방열기/천정복사난방기	서울	
연평도/백령도 군부대	전기라지에터/전기컨벡터	백령도	
서울대	전기온수기/전기컨벡터	서울	
당동초	전기온수기/천정복사난방기	파주	
수원 파장 119안전센터	전기온풍기/전기컨벡터/전기온수기	수원	
서울대공원	전기컨벡터/전기온수기	과천	
오송 생명과학단지	전기방열기	오송	
인천지방검찰청	초절전온수관난방	인천	
김포군부대	원적외선투브히터	김포	
갈매외3개역	전기컨벡터/전기온수기	구리	
삼성 의료원	전기온수기	서울	
마산역사	전기방열기	마산	
안성축산업연구원	전기컨벡터	안성	
서울 검찰청	전기방열기	서울	
박지성축구교실	전기방열기/전기온수기	수원	
서울 상봉초의 50여곳 학교	전기온수기/천정전기난방기/전기방열기	서울	
인천 가정여중의 50여곳 학교	전기온수기/천정전기난방기/전기방열기	인천	
경기 안양서중의 100여곳 학교	전기온수기/천정전기난방기/전기방열기	경기	

## ■ 해외 주요 납품 및 설치현황

현장명	제품명	지역	비고
LAOS 공동주택	전기온수기 30리터 외 160대	라오스	
Skikda Refinery Project (1차)	전기온수기 30리터 외 490대	알제리	
Skikda Refinery Project (2차)	전기온수기 50리터 외 433대	알제리	





IP24



KETI

[www.dwene.co.kr](http://www.dwene.co.kr)



DAEONE

**대원유니온(주)**

서울본사

151-873 서울시 관악구 신림동 515-15

TEL : (02)831-2778~9 FAX : (02)831-2759

경기지사

430-804 경기도 안양시 만안구 석수동 157-3

TEL : (031)471-2761~2 FAX : (031)471-2763

